

はじめに必ずお読みください

saku*labo(サクラボ)の型紙をダウンロードいただき、ありがとうございます。

型紙の使用の際は、下記の『saku*labo 型紙利用規約』をお守りくださいますよう、よろしくお願い申し上げます。型紙を使用した場合は、『saku*labo 型紙利用規約』に同意いただいたものとみなします。

不明な点はお問い合わせください。

HP <http://saku-labo.com/>

E-mail info@saku-labo.com

saku*labo 型紙利用規約

1、利用権利者の範囲

型紙の使用は、購入及びダウンロードされたご本人様のみ権利とし、複製等で取得された場合は、利用をご遠慮いただきますようお願いいたします。

なお、ダウンロードされた方のご家族（御両親、お子様）のご利用は、例外として認めることとしますが、必要以上に型紙の複製等（PDFの複製、型紙のコピーやプリント）を行うのはおやめください。

2、保証

有料型紙のダウンロード可能期間は、ご購入日から一週間以内とさせていただきます。また、販売はDL-MARKET になりますので、都合により販売方法・保証内容等に変更がある場合があります。当店での再ダウンロードの保証期間は、販売停止後一年間とさせていただきます。

無料型紙については、予告なくダウンロードを終了する場合があります。

3、禁止事項

以下の事項は禁止させていただきます。

<無料型紙の場合>

- ・ダウンロードした型紙(PDF)を複製、転載、配布、販売すること。
- ・ダウンロードした型紙を元に作成した型紙等を、転載又は配布又は販売すること。
- ・ダウンロードした型紙を使用して作成したもの(洋服等)を、販売すること。

<有料型紙の場合>

- ・ダウンロードした型紙(PDF)を複製、転載、配布、販売すること。
- ・ダウンロードした型紙を元に作成した型紙等を、転載又は配布又は販売すること。
- ・ダウンロードした型紙を使用して作成したもの(洋服等)を、無断で販売すること。

※有料型紙を使用して作成した洋服等を販売する場合は、**販売開始前**にご連絡ください。販売自体は個人利用の範囲内の場合は禁止ではありません。

4、免責

当店の型紙を利用して発生した損害等の賠償は、型紙のご購入金額を上限とさせていただきます。

5、規約の変更・改定

本規約内容は予告なく変更・改定される場合があります。

2012.3.30 制定
2013.1.18 一部改定

F05 イージーパンツ 説明書 ver 1.00

ウエストゴムの基本的なパンツの型紙です。布帛素材を想定して作成しています。

<仕上がりサイズ>

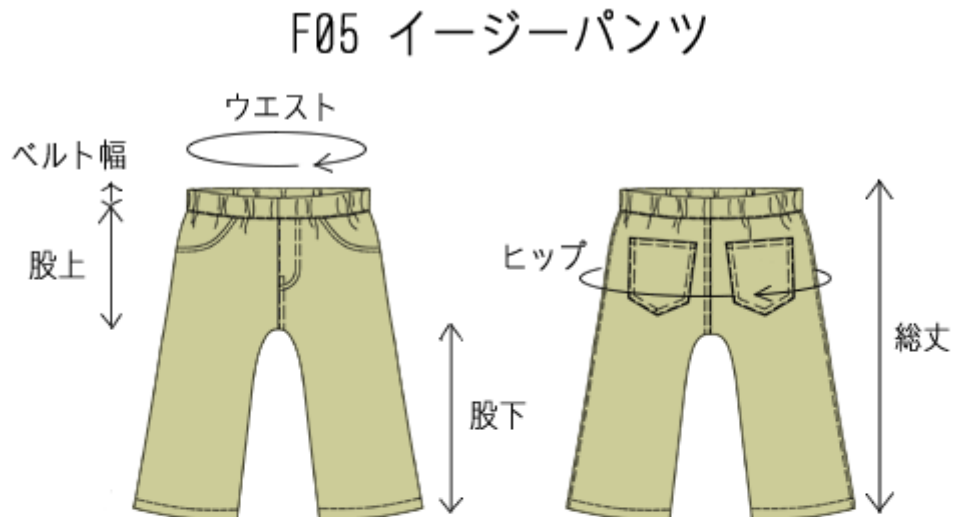

F05 イージーパンツ

単位/cm

	90	100	110	120
ウエスト (=ベルト長)	59.0	63.0	67.0	71.0
ヒップ	62.1	66.2	70.3	74.7
股上 (ベルト除く)	14.2	15.2	16.1	17.1
股下	32.0	38.0	44.0	50.0
総丈 (ベルト含む)	49.2	56.2	63.1	70.1
ベルト幅	3.0	3.0	3.0	3.0

<パーツ一覧>

- A 前パンツ
- B 後ろパンツ
- C ウエストベルト
- D 飾り用見返し
- E パッチポケット
- F 前パンツ (切り替えポケット 1)
- G ポケット布 (切り替えポケット 1)

- H 向こう布 (切り替えポケット 1)
- I 前パンツ (切り替えポケット 2)
- J ポケット布 (切り替えポケット 2)
- K 向こう布 (切り替えポケット 2)

<材料>

F05 イージーパンツ 材料

単位/cm

	90	100	110	120
表地 (布帛) 110cm幅	90	100	130	145
ウエスト用ゴム/20~25mm幅	44	46	48	50

※柄合わせは考慮していません。

<裁断 (例) >

裁断図例です。柄合わせは考慮していません。

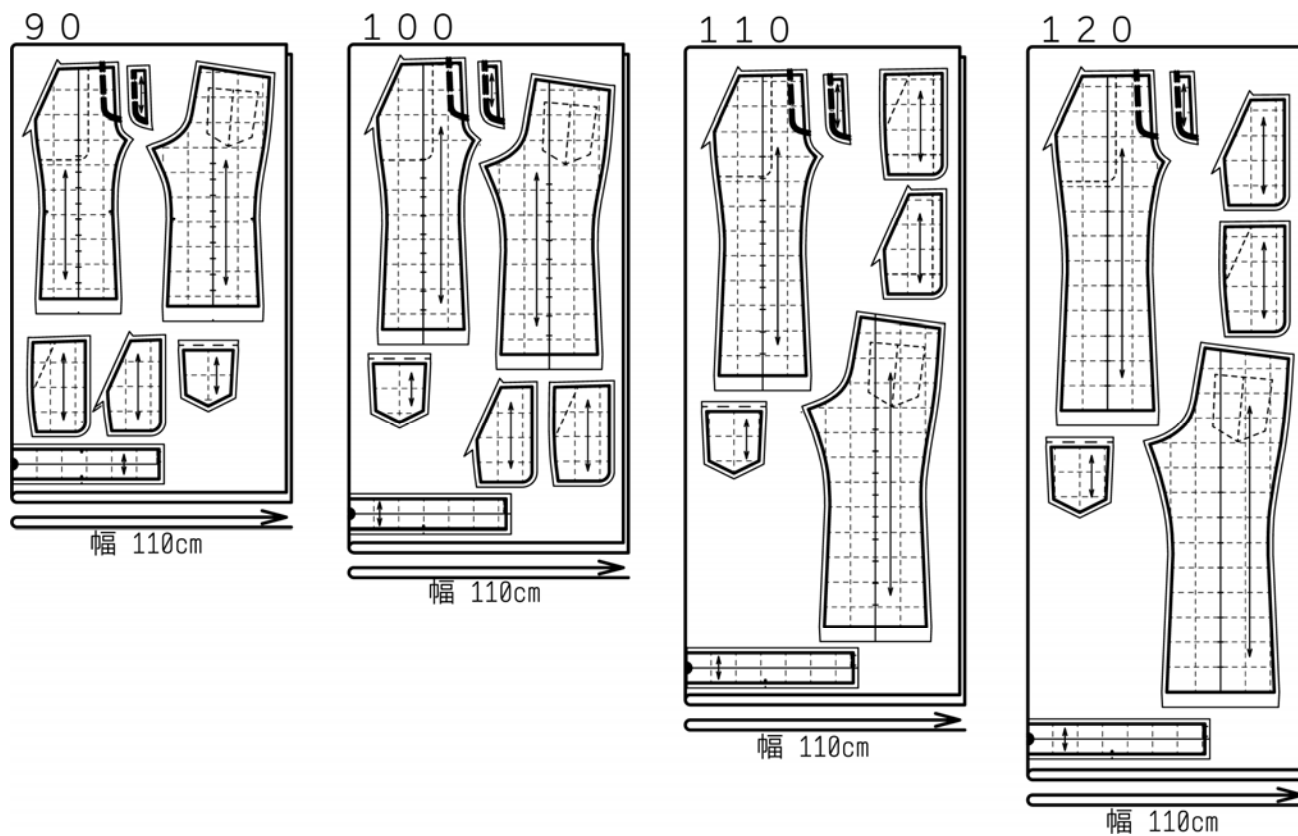

<必要な型紙>

作りたいパンツによって使用型紙が異なります。
必要なものを印刷してください。

切り替えポケットなし

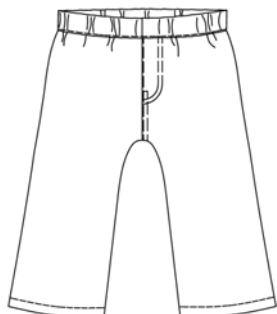

- A 前パンツ
- B 後ろパンツ
- C ウエストベルト
- D 飾り用見返し (省略可)
- E パッチポケット (背面用/省略可)

切り替えポケット 1

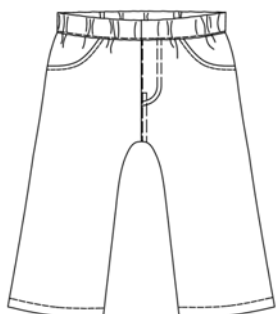

- B 後ろパンツ
- C ウエストベルト
- D 飾り用見返し (省略可)
- E パッチポケット (背面用/省略可)
- F 前パンツ (切り替えポケット 1)
- G ポケット布 (切り替えポケット 1)
- H 向こう布 (切り替えポケット 1)

切り替えポケット 2

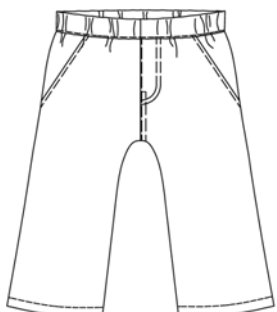

- B 後ろパンツ
- C ウエストベルト
- D 飾り用見返し (省略可)
- E パッチポケット (背面用/省略可)
- I 前パンツ (切り替えポケット 2)
- J ポケット布 (切り替えポケット 2)
- K 向こう布 (切り替えポケット 2)

<貼り合わせ>

型紙を印刷したら、各パーツを切り取り、下のよう貼りあわせてください。

A,F,I 前パンツ 90

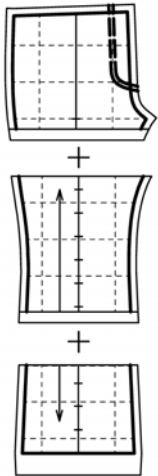

A,F,I 前パンツ 100,110,120

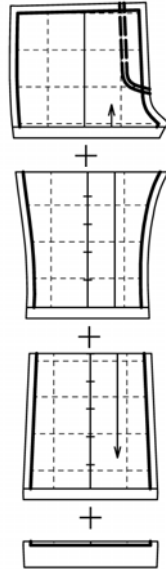

C ウエストベルト 90,100,110,120

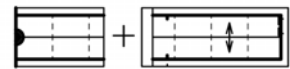

B 後ろパンツ 90

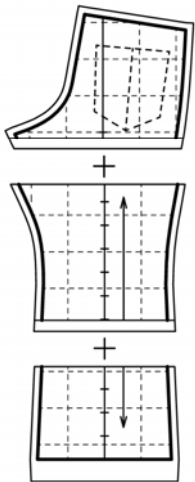

B 後ろパンツ 100

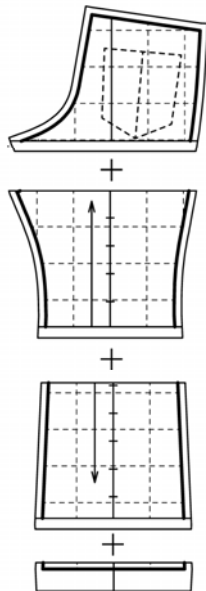

B 後ろパンツ 110,120

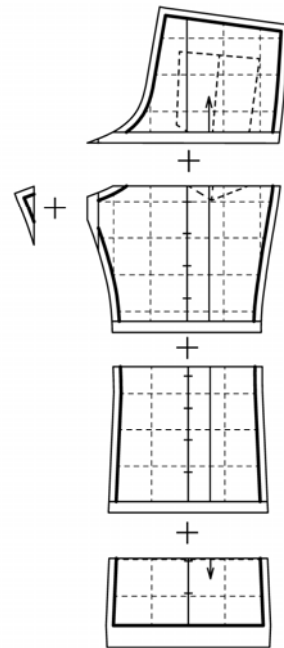

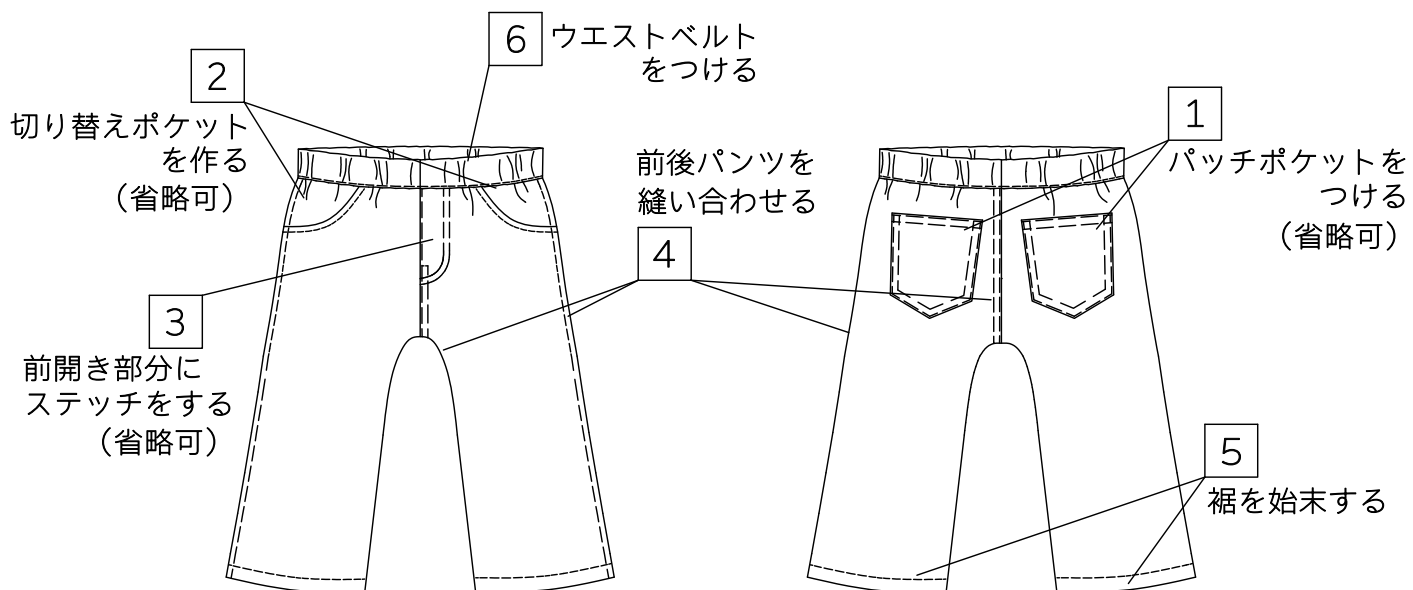

1. パッチポケットをつける

(1) パッチポケットをつくる

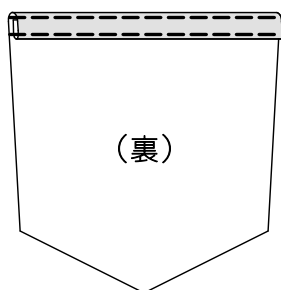

ポケット口を三つ折りにしてステッチ。

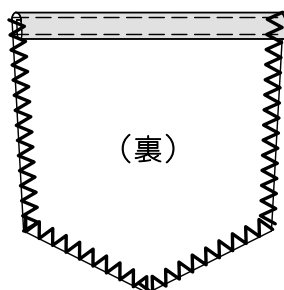

縫い代にロックミシンかジグザグミシンをかける。

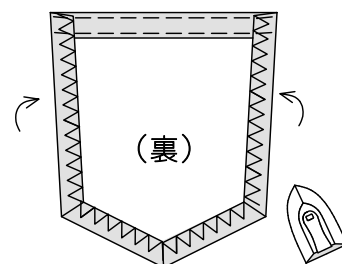

縫い代を仕上り線で折る。

(2) 後ろパンツに縫い付ける

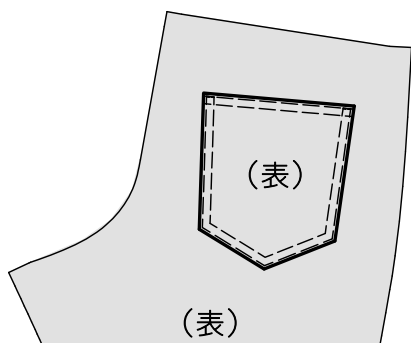

返し縫い

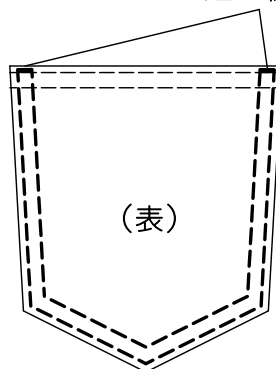

<ステッチ例>

2. 切り替えポケットを作る

(1) ポケット布をつける

※薄手の布の場合は、ポケット口に接着芯を貼っておいてください。
(前パンツのポケット口縫い代の裏側)

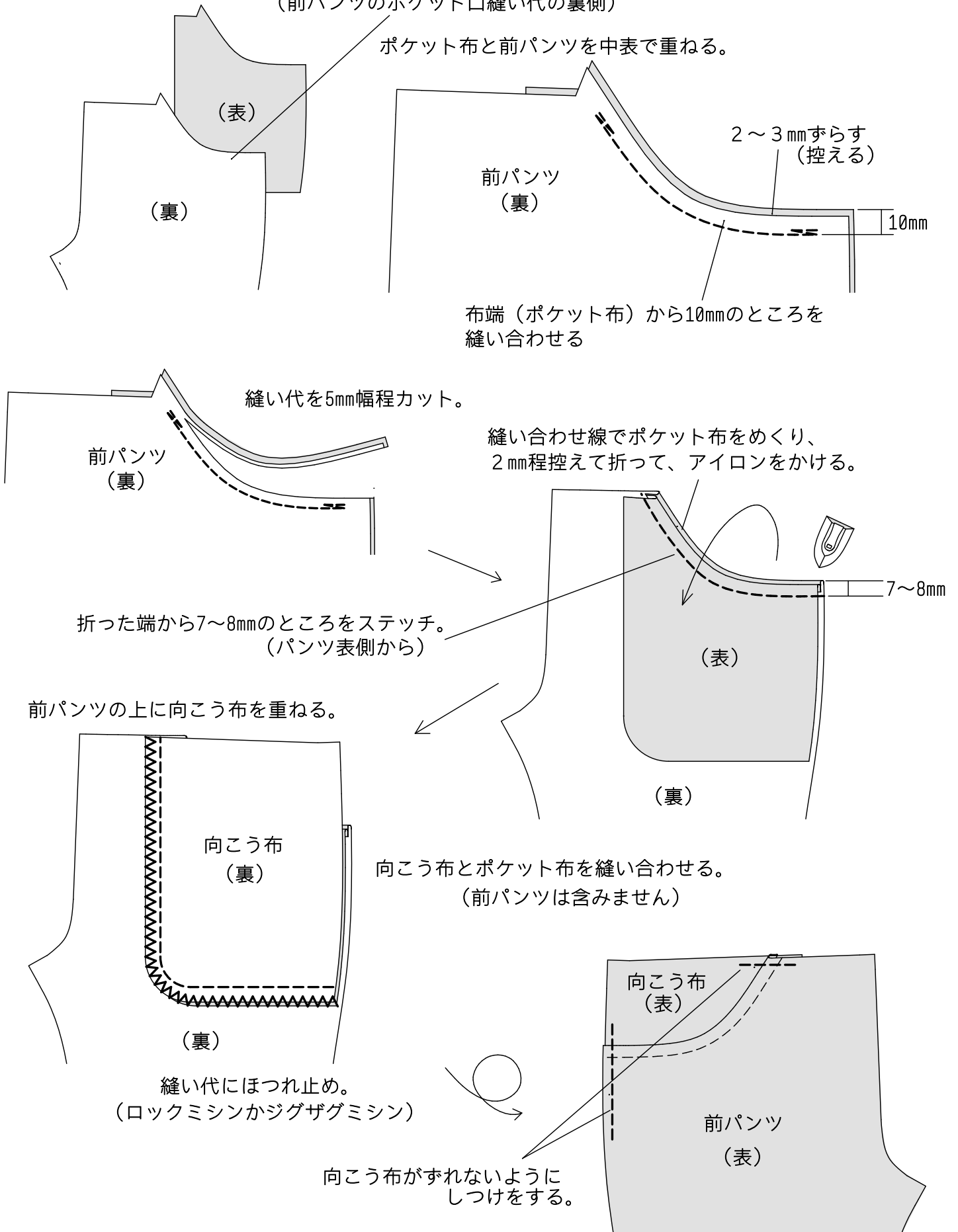

3. 前あき部分にステッチをする

前あきのない型紙ですが、飾りステッチをしたい場合はここで縫ってください。

左側前パンツに縫います。前あき布をつける場合は、外表で重ねてからステッチしてください。

ステッチの本数や幅は、お好みで変更してください。

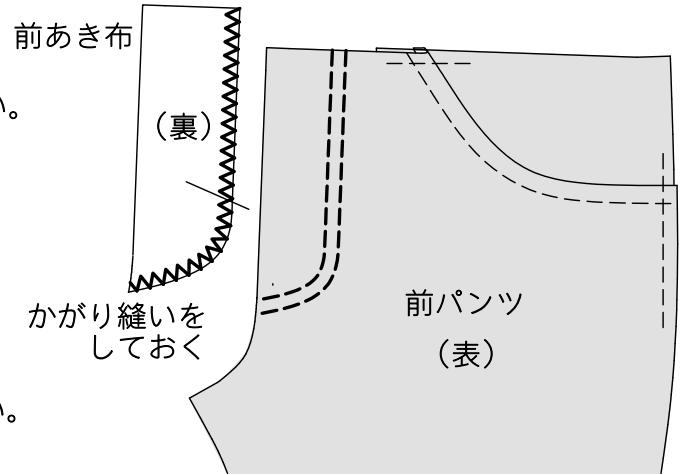

4. 前パンツと後ろパンツを縫い合わせる

(1) 脇を縫い合わせる

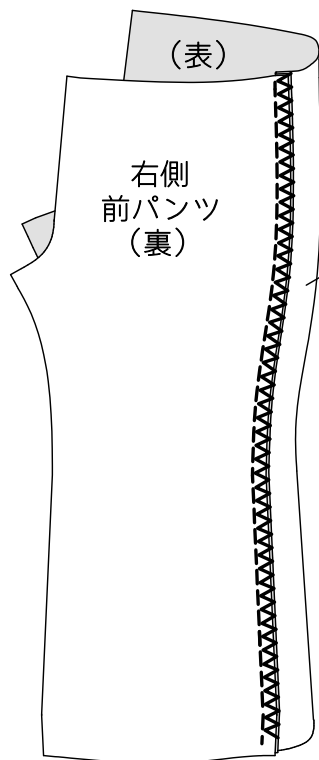

前パンツと後ろパンツの脇を縫い合わせ、縫い代をかがり縫いする。(左右同様)

縫い代を前後パンツどちらか側に倒し、ステッチする。

※図では切り替えポケットを省略しています。

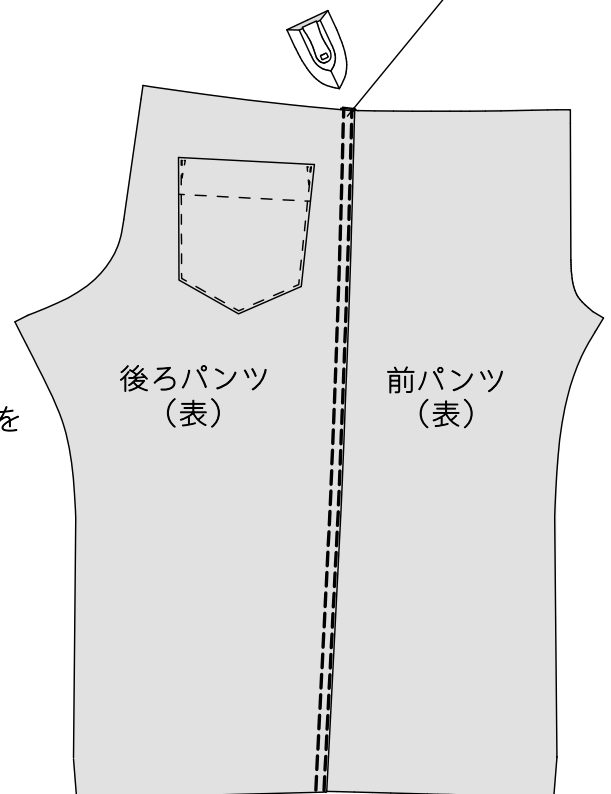
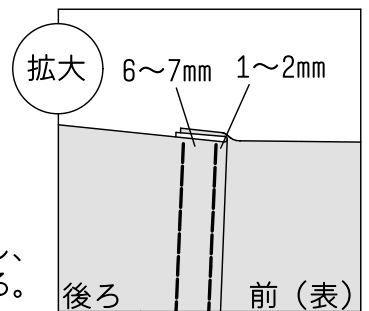

※縫い代はどちらに倒しても大丈夫です。(後ろ側の方がやりやすいです。)

(2) 股ぐりを縫い合わせる

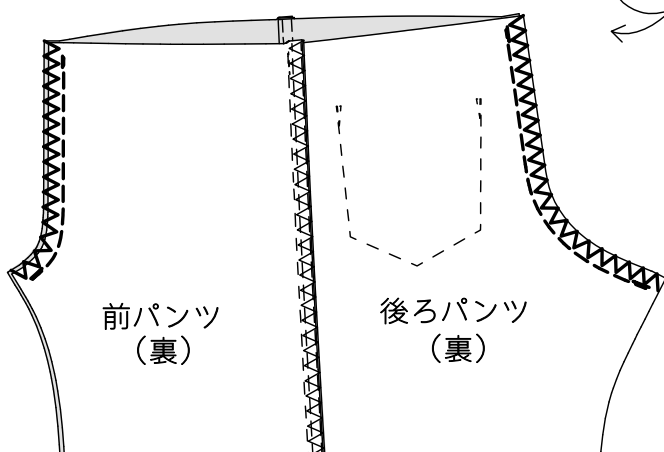

左右のパンツを中表で合わせ、前後股繰りをそれぞれ縫い合わせる。縫い代にかがり縫いをする。

前側

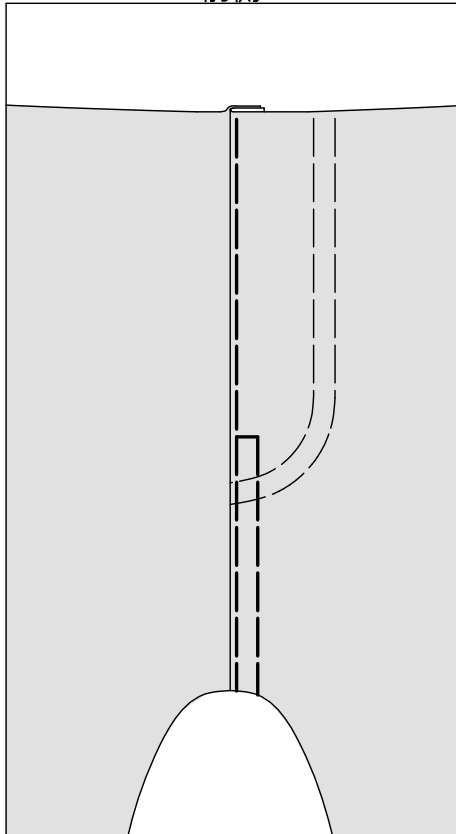

股ぐりにステッチをします。

縫い代は左パンツ側に。



2本のステッチの間は、
5～6mm開けてください。

ステッチの本数は、
お好みで変更してください。
(なくても大丈夫です。)

後ろ側

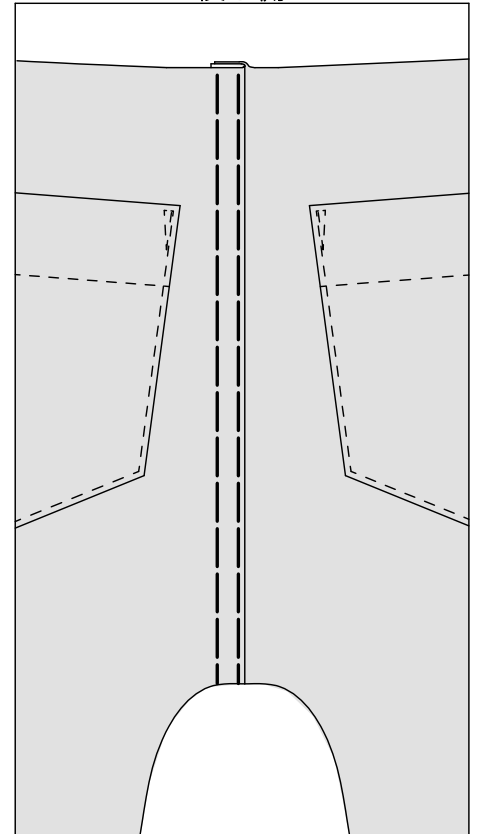

(3) 股下を縫い合わせる

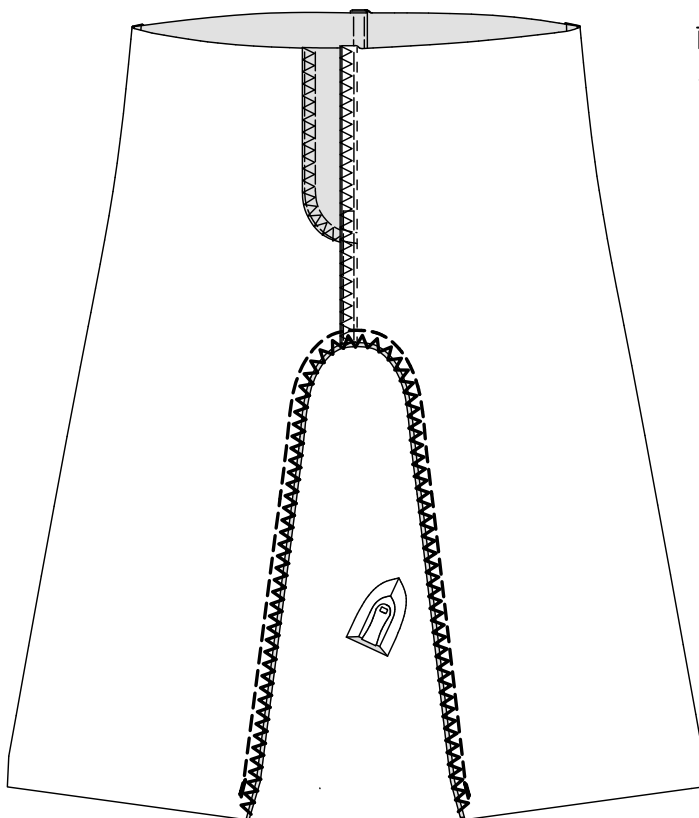

前後パンツを中表で縫い合わせ、
縫い代にかがり縫いをする。
(ロックミシンかジグザグミシン)



縫い代はアイロンで倒す。
(前後どちらでも可)

5. 裾を始末する

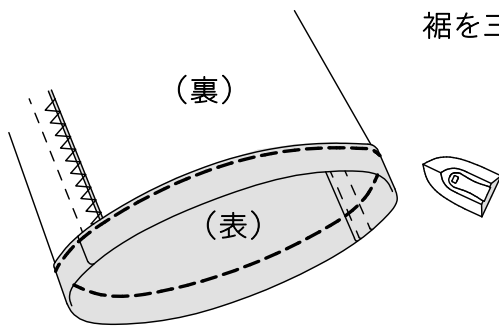

裾を三つ折りにしてステッチをする。
(必須)

6. ウエストベルトをつける

(1) ベルトを作る

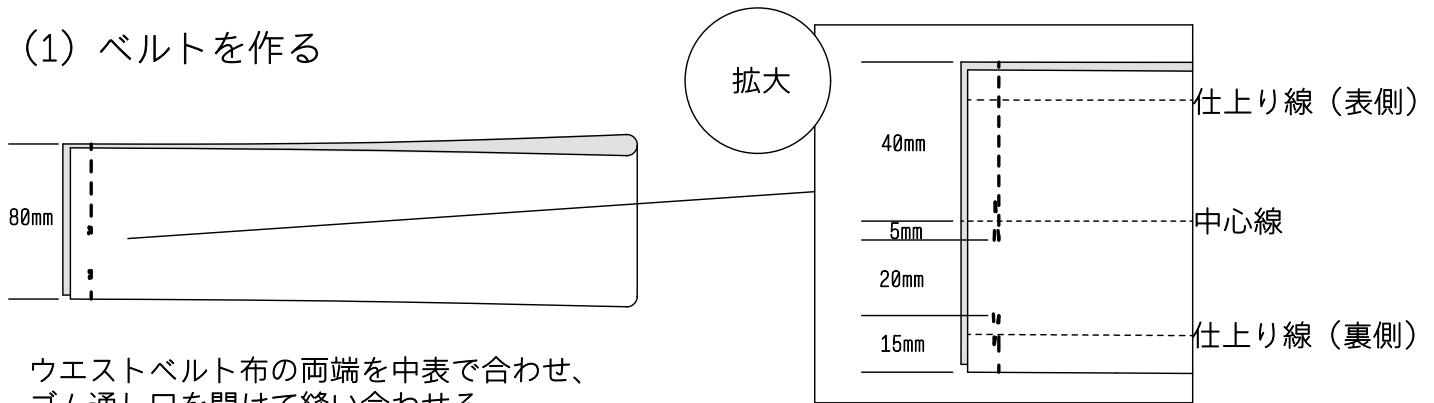

ウエストベルト布の両端を中表で合わせ、
ゴム通し口を開けて縫い合わせる。

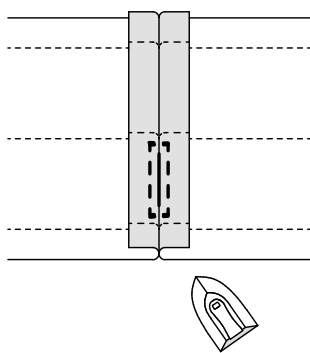

縫い代をアイロンで割り、
ゴム通し口の周りにステッチをする。

仕上り線と中心線で折り、
アイロンをかける。

裏側 (内側) にゴム通し穴がくるようにする。
裏側の縫い代を8mm程度にしておくと、
パンツと縫い合わせる時、針落ちしにくくなる。

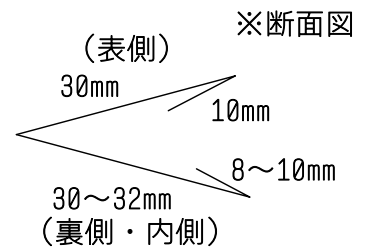

(2) パンツにベルトをつける

前中心とベルトの縫い合わせ線を合わせる

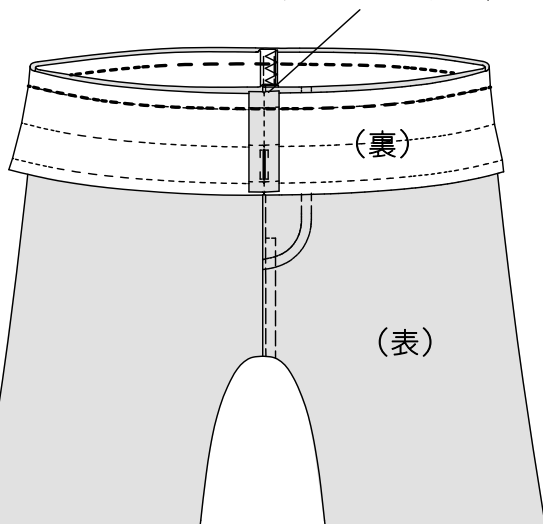

中表でベルトとパンツを重ね、縫い合わせる。

※合わせる位置は変更してもかまいません。
(合印が変更になる場合があるので注意)

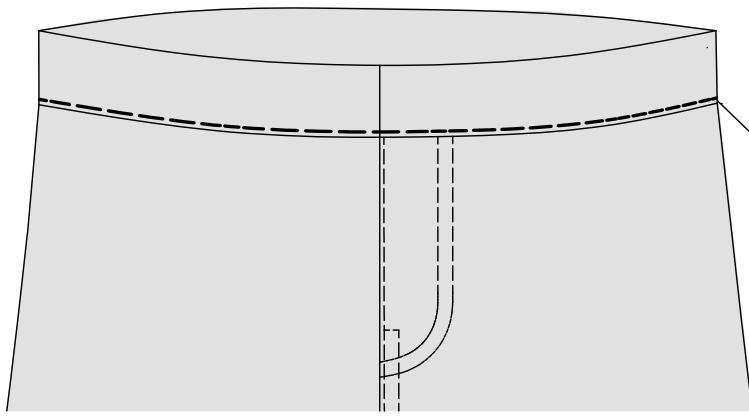

ベルトをアイロンの折跡通りに折り、縫い代を挟んで、ぐるりとステッチをする。

ベルトの付け根から2mm程のところ

(3) ウエストにゴムを通す

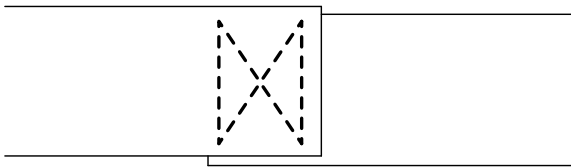

ゴム端は15mm位重ねて縫い合わせる。

完 成

